

Diseño e instalación de encimeras

COCINAS COSENTINO®
ENCIMERAS DEKTON®. DISEÑO E INSTALACIÓN



Índice

Criterios de diseño	4
Espesores disponibles	4
Formatos de tabla	5
Consejos para una correcta medición	5
Patrón aleatorio	6
Cantos recomendados	7
Encastres: Fregadero y grifo	8
Encastres: Placa de cocción	10
Vuelos en islas sin encastre/taladro	12
Vuelos en islas con encastre/taladro	14
Cascadas laterales	16
Otras consideraciones	18
Criterios de instalación	19
Ajustes en obra	19
Soportes, apoyos y refuerzos	20
Proceso de instalación y recomendaciones	22
Seguridad y salud	24

Criterios de diseño

Espesores disponibles

Dekton® es un material muy versátil. Una de las razones es que dispone de un amplio rango de espesores que ayudan a cubrir todas las necesidades que puedan surgir durante el diseño de una cocina.

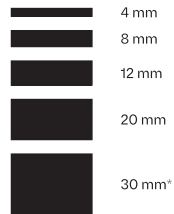

→ (*) Todos los valores aplicados al espesor 20 mm en este manual serán válidos para el de 30 mm.

En el diagrama adjunto, podemos comprobar las diferentes aplicaciones del material dentro de una cocina:

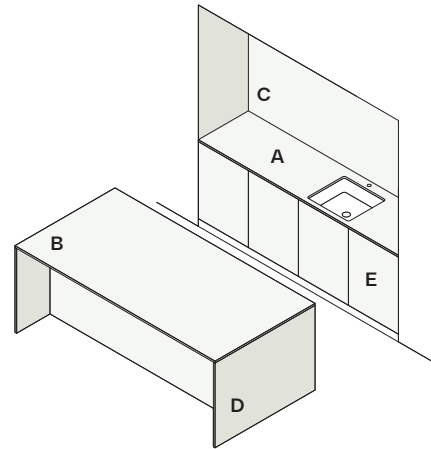

A. Encimera.
B. Isla.
C. Frontal/Copete.
D. Cascada lateral.
E. Forrado de muebles.

Formatos de tabla

Dependiendo del color y espesor, Dekton® se presenta en 2 formatos de tabla distintos. Por tanto, es necesario consultar* las dimensiones de partida a la hora de diseñar sobre nuestro material.

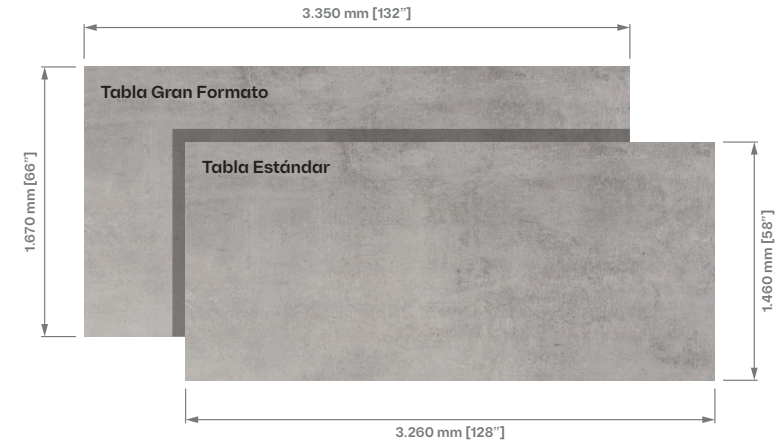

→ (*) Consultar portafolios vigentes o a la persona de contacto de Cosentino® más cercana.

Consejos para una correcta medición

→ **Mobiliario totalmente instalado**

Antes de realizar una medición detallada, comprobar que todo el mobiliario está instalado en su posición final y correctamente nivelado.

→ **Herramientas para la medición**



→ Flexómetro.



→ Metro láser.

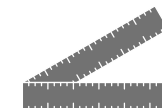

→ Medidor de ángulos.



→ Nivel de burbuja.

→ **Plantillas de pedido**

Plantillas estandarizadas en las que se reflejen datos como: cliente, color, tipo de canto, particularidades, código de barras...

Espesores recomendados según la aplicación

	4 mm	8 mm	12 mm	20 mm
Encimera	●	● ⁽¹⁾	●	●
Isla	●	● ⁽¹⁾	●	●
Frontal/Copete ⁽²⁾	●	●	●	●
Cascada lateral	● ⁽³⁾	● ⁽³⁾	●	●
Forrado de muebles ⁽⁴⁾	●	●	●	●

→ (●) Recomendado; (●) Aceptado; (●) No recomendado.

→ (1) Consultar la documentación específica para encimeras en espesor 8 mm.

→ (2) Se considera copete para una altura de hasta 200 mm [8"]. A partir de ahí, se considera como frontal.

→ (3) Solo para cascadas laterales totalmente pegadas (forrado). Ver el apartado "Cascadas laterales".

→ (4) Consultar el *Manual de Diseño e Instalación de Mobiliario* para más detalles sobre esta aplicación.

Patrón aleatorio

Algunos de los productos Dekton® son creados y diseñados a imagen y semejanza de piedras naturales. En la naturaleza, podemos encontrar piedras de imagen heterogénea que pueden incluir vetas y zonas de diferente tono y contraste. Esto mismo ocurre en nuestros materiales, por lo que es muy importante poner atención al diseño y llevar a cabo un replanteo de piezas previo a la elaboración del material.

→ Identificación de colores

En primer lugar, y con ayuda de toda la información publicada por Cosentino®, identificaremos los colores Dekton® en los que nos encontramos heterogeneidad en el fondo de los diseños.

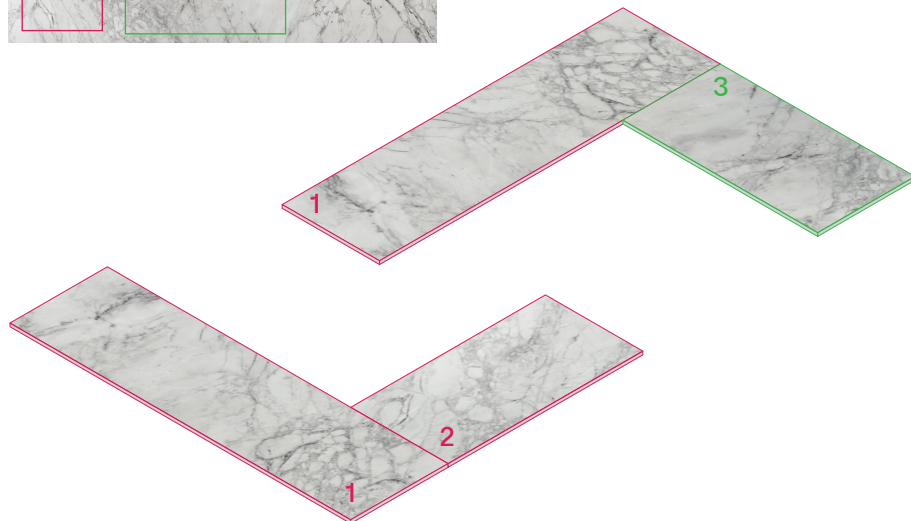

→ Ejemplos de replanteo | Dekton® Bergen kC.

→ Replanteo de piezas

Antes del corte de las distintas piezas que conformarán la encimera, colocar la tabla en la mesa de corte, limpiarla y realizar un replanteo de dichas piezas donde se identificarán el tono y/o la disposición de las vetas.

De este modo, podrá conseguirse que áreas con características similares coincidan en la junta entre piezas, ya sea por tono o por efecto de las vetas, y evitar así diferencias entre piezas de la misma tabla o producción.

Vemos, a continuación, dos ejemplos de replanteo en color Dekton® con patrón aleatorio:

Cantos recomendados

Cantos no expuestos

Son aquellos que van contra los paramentos verticales, en las juntas de la encimera...

No es necesario pulir el canto. Basta con "matar" las aristas, tanto inferior como superior.

→ Recto sin pulir

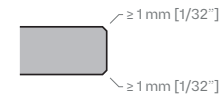

Cantos expuestos

Emplear alguno de los siguientes tipos en encimeras/ islas, para mejorar el comportamiento de los cantos expuestos frente a impactos y evitar posibles cortes:

→ Recto pulido

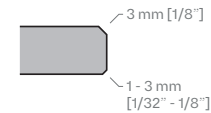

→ 1/2 redondo

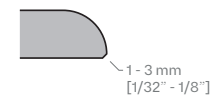

→ Pico flauta

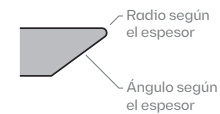

→ Inglete con faldón

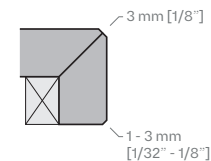

→ 1/4 redondo

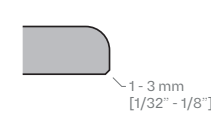

→ Redondo

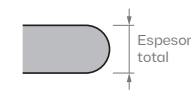

→ Pilastra

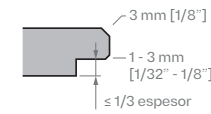

→ Recto + regreuso

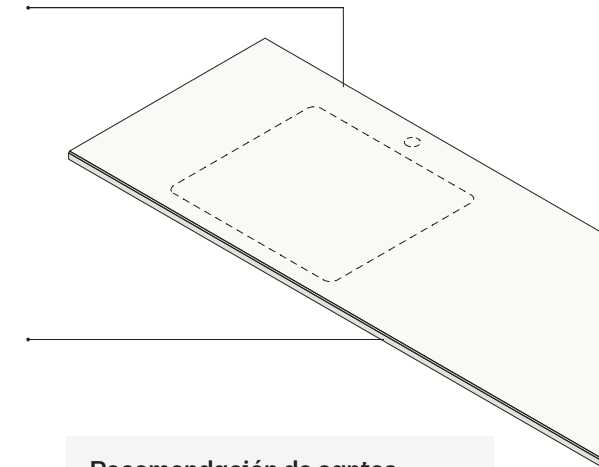
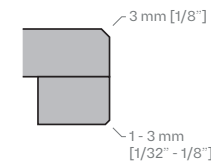

Recomendación de cantos según el espesor

	8 mm ⁽¹⁾	12 / 20 mm
Recto sin pulir	■	■
Recto pulido	■	■
1/4 redondo ⁽²⁾	■	■
1/2 redondo	■	■
Redondo ⁽²⁾	■	■
Pico flauta	■	■
Pilastra ⁽²⁾	■	■
Inglete con faldón ⁽²⁾	■	■
Recto + regreuso	■	■

→ (●) Recomendado; (●) Aceptado; (●) No recomendado.

→ Para el espesor 4 mm, empleado en frontales/ copetes y forrados, hay que pulir el canto, o al menos "matarlo", con biseles de 1 mm [1/32\"/>

→ (1) Para el espesor 8 mm, empleado en frontales/ copetes y forrados. Para su aplicación como encimera, consultar la documentación específica.

→ (2) Válido solo para tramos rectos.

Encastres: Fregadero y grifo

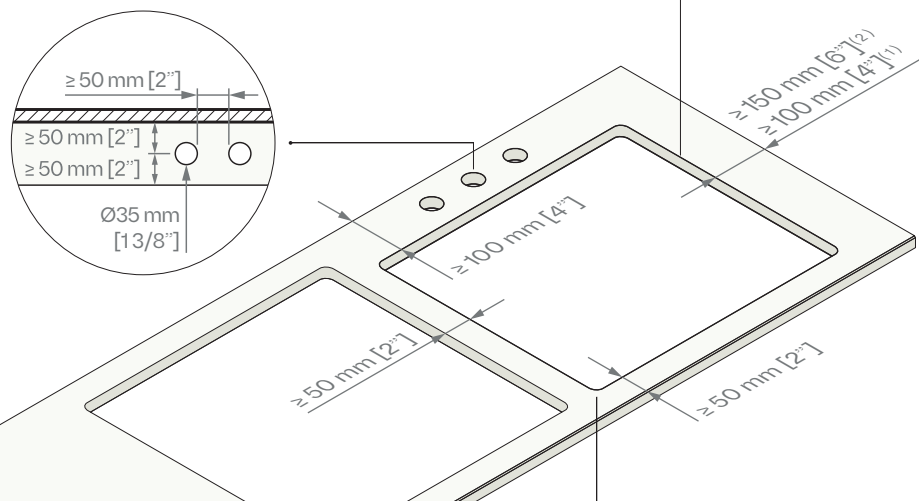

→ (1) Dekton® 20 mm.
→ (2) Dekton® 12 mm.

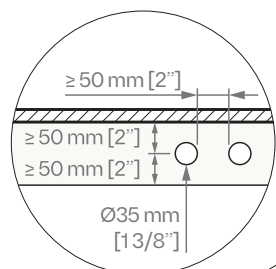

Radio mínimo (fregadero)
Respetar un radio mínimo de 10 mm [3/8"] en las esquinas internas al realizar el encastre.

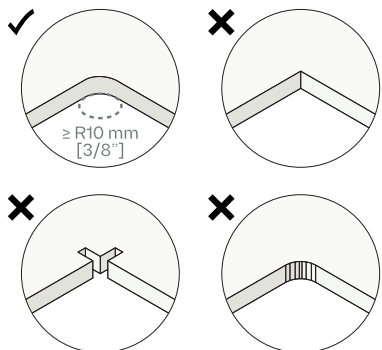

RANURAS DE DRENAJE

En el caso de realizar ranuras para el escurridor, habrá que cumplir lo siguiente:

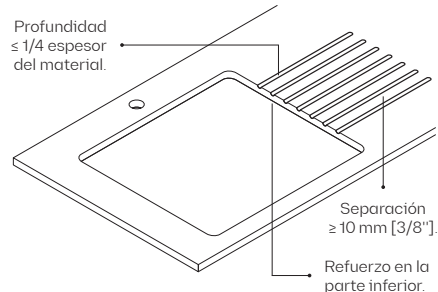

→ Se recomienda, en cualquier tipo de encastre o taladro, biselar ligeramente tanto la arista superior como la inferior de los mismos.

→ En caso de existir vuelos en la encimera/isla, consultar las distancias mínimas establecidas en su correspondiente apartado.

Tipos de fregadero

En función del tipo de fregadero elegido, respetar las siguientes recomendaciones de instalación:

→ Bajo encimera (pegado)

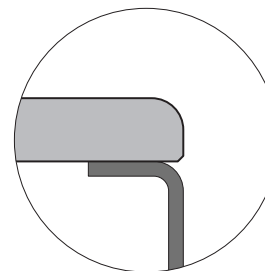

- Canto: Recto pulido, redondo.
- Fijación: Adhesivo recomendado.
- Sin sellado perimetral.

→ Bajo encimera (con pletina)

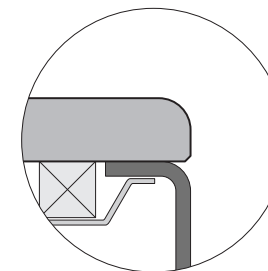

- Canto: Recto pulido, redondo.
- Fijación: Taco pegado (Dekton®, granito, mármol...) + pletina.
- Sin sellado perimetral.

→ Bajo encimera (con inserto)

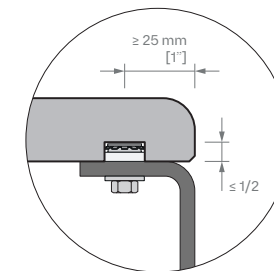

- Canto: Recto pulido, redondo.
- Fijación: Inserto + tornillo.
- Sin sellado perimetral.

→ Sobre encimera

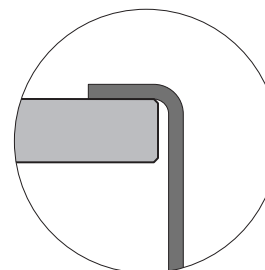

- Canto: Recto sin pulir.
- Fijación: Adhesivo recomendado.
- Sellado perimetral opcional.

→ Enrasado

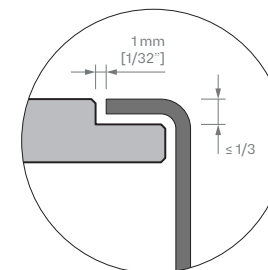

- Canto: Recto sin pulir + rebaje.
- Fijación: Adhesivo recomendado.
- Sellado perimetral ≥ 1 mm [1/32\"/>

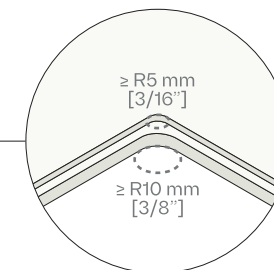

JUNTAS EN LOS ENCASTRES

Cosentino® no recomienda juntas en los encastres. En caso de que, por motivos de diseño y/o dimensiones, haya que disponer de una junta en la encimera, respetar las siguientes recomendaciones:

→ Exterior al encastre

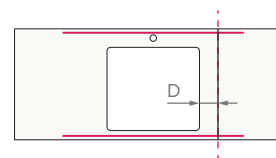

- (D) Distancia junta-encastre:
≥ 150 mm [6"] | Dekton® 12 mm.
≥ 100 mm [4"] | Dekton® 20 mm.

→ Tangente al encastre*

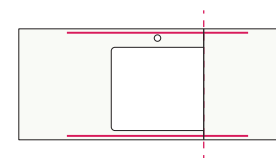

- (*) Solo en caso de fregaderos sobre-encimera.

→ Interior al encastre

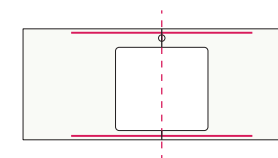

- (●) Asegurar un apoyo continuo y pasante en esta zona.

**Encastres:
Placa de cocción***

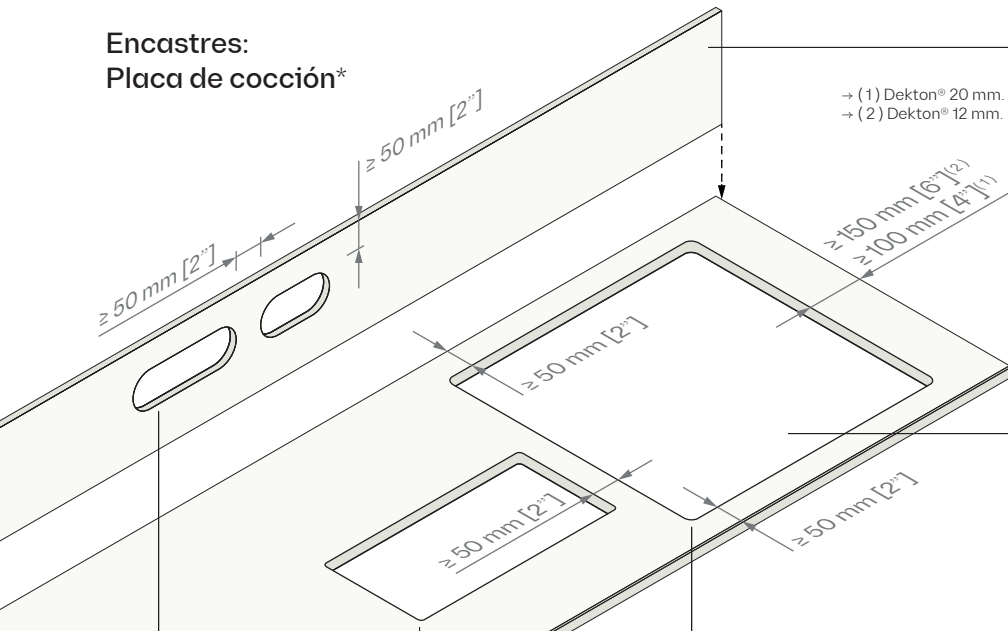

→ (1) Dekton® 20 mm.
→ (2) Dekton® 12 mm.

Radio mínimo (placa de cocción)
Respetar un radio mínimo de 10 mm [3/8"] en las esquinas internas al realizar el encastre.

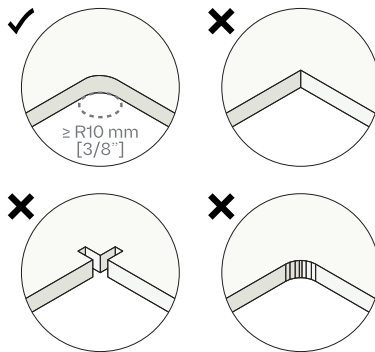

Otros encastres
Respetar un radio mínimo de 5 mm [3/16"] en las esquinas internas al realizar el encastre.

Cajas de luz
Para la elaboración de cajas de luz, realizar taladros solapados, hasta alcanzar la dimensión deseada, según el siguiente esquema:

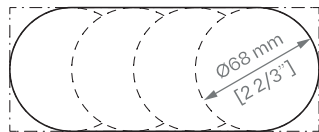

→ (*) Todo tipo de aparato/electrodoméstico que no sea placa de cocción de gas/vitro/inducción no queda contemplado en estas indicaciones. Consultar al responsable comercial de confianza.



→ Se recomienda, en cualquier tipo de encastre o taladro, biselar ligeramente tanto la arista superior como la inferior de los mismos.

→ En caso de existir vuelos en la encimera/isla, consultar las distancias mínimas establecidas en su correspondiente apartado.

Distancia a frontal Dekton®
En caso de frontales Dekton®, y en función del tipo de placa de cocción elegido, respetar las siguientes distancias:

→ Placa vitrocerámica/Inducción

→ Placa de gas

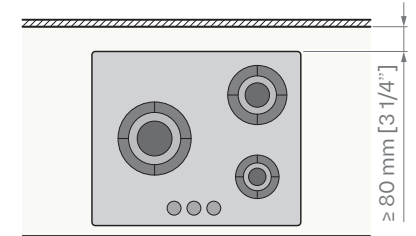
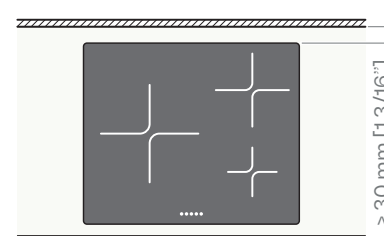

Tipos de colocación

En función del tipo de placa de cocción elegido, respetar las siguientes recomendaciones de instalación:

→ Sobre encimera

→ Enrasado

→ Bajo encimera*

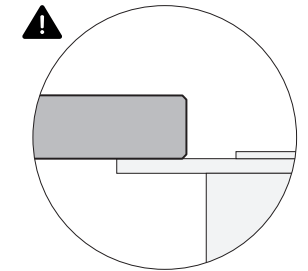
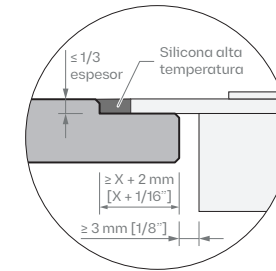
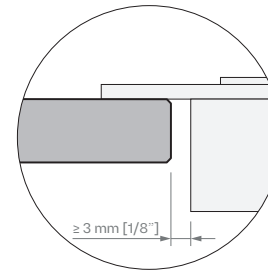

◦ (X) Distancia recomendada por el fabricante de la placa.
◦ Radio mínimo de 5 mm [3/16"] en las esquinas interiores del rebaje.

◦ (*) PROHIBIDO si se usa placa de cocción de gas, ya que la llama nunca debe proyectarse directamente sobre Dekton®. Válido si se usa vitro/inducción.

JUNTAS EN LOS ENCASTRES

Cosentino® no recomienda juntas en los encastres. En caso de que, por motivos de diseño y/o dimensiones, haya que disponer de una junta en la encimera, respetar las siguientes recomendaciones:

→ Exterior al encastre

→ Tangente al encastre*

→ Interior al encastre

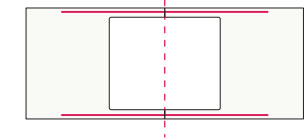
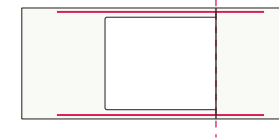
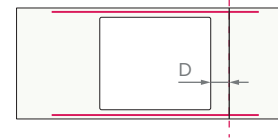

◦ (D) Distancia junta-encastre:
≥ 150 mm [6"] | Dekton® 12 mm.
≥ 100 mm [4"] | Dekton® 20 mm.

◦ (*) Solo en caso de placas de cocción sobre-encimera.
◦ (●) Asegurar un apoyo continuo y pasante en esta zona.

Vuelos en islas
sin encastre/taladro

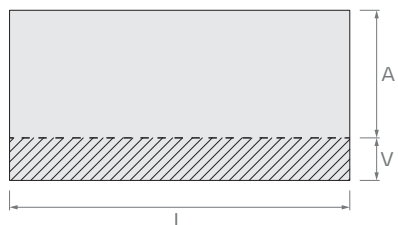

1. Vuelo en lado largo

	12 mm	20 mm
V	≤ 300 mm [12"]	≤ 600 mm [24"]
A	≥ 2 · V	
L	≥ 600 mm [24"]	

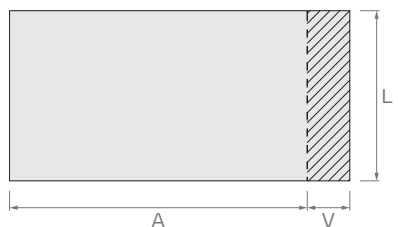

2. Vuelo en lado corto

	12 mm	20 mm
V	≤ 300 mm [12"]	≤ 600 mm [24"]
A	≥ 2 · V	
L	≥ 600 mm [24"]	

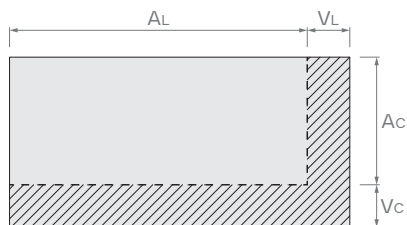

3. Vuelo en "L"

	12 mm	20 mm
VL	≤ 250 mm [10"]	≤ 500 mm [20"]
AL	≥ 2 · VL	
VC	≤ 250 mm [10"]	≤ 500 mm [20"]
AC	≥ 2 · VC	

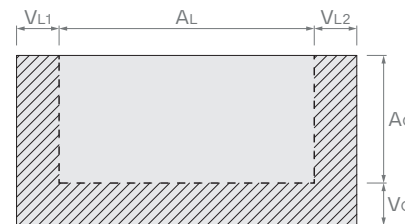

4. Vuelo en "U"

	12 mm	20 mm
VL1, L2	≤ 250 mm [10"]	≤ 500 mm [20"]
AL	≥ 2 · (VL1 + VL2)	
VC	≤ 250 mm [10"]	≤ 500 mm [20"]
AC	≥ 2 · VC	

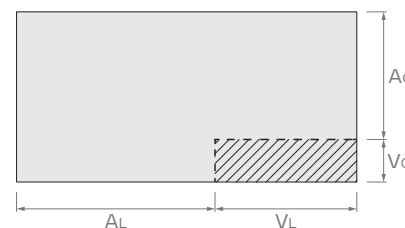

5. Vuelo parcial

	12 mm	20 mm
VL	≤ 800 mm [31 1/2"]	≤ 1.600 mm [63"]
AL	≥ VL	
VC	≤ 250 mm [10"]	≤ 500 mm [20"]
AC	≥ VC	

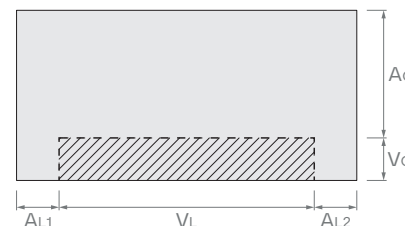

6. Vuelo entre apoyos

	12 mm	20 mm
VL	≤ 1.000 mm [39"]	≤ 2.000 mm [79"]
AL1, L2*	≥ 100 mm [4"]	≥ 50 mm [2"]
VC	≤ 400 mm [16"]	≤ 800 mm [31 1/2"]
AC	≥ VC	

→ (*) Por debajo de estos valores, se considera "1. Vuelo en lado largo".

→ (V) Vuelo; (A) Apoyo; (L) Largo del vuelo;
(VL) Lado largo del vuelo; (VC) Lado corto del vuelo;
(AL) Lado largo del apoyo; (AC) Lado corto del apoyo.

→ Carga estática concentrada máxima = 100 Kg [220 lb].

Vuelos en islas con encastre/taladro

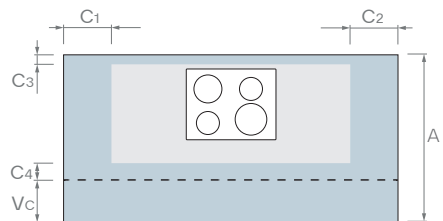

- Es posible hacer un encastre/taladro en este área.
- No hacer encastes y/o taladros en este área.

0. Vuelo en isla con placa

	12 mm	20 mm
Vc	≤ 300 mm [12"]	≤ 500 mm [20"]
A	≥ 900 mm [35"]	
C1, 2	≥ 250 mm [10"]	
C3, 4	≥ 70 mm [3"]	

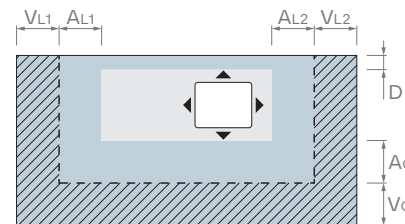

4. Vuelo en "U"

	12 mm	20 mm
VL1, L2	≤ 250 mm [10"]	≤ 500 mm [20"]
AL1, L2	≥ VL1, L2	
Vc	≤ 250 mm [10"]	≤ 500 mm [20"]
Ac	≥ Vc	
D	≥ 100 mm [4"]	

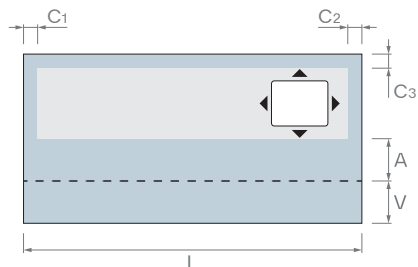

1. Vuelo en lado largo

	12 mm	20 mm
V	≤ 300 mm [12"]	≤ 600 mm [24"]
A	≥ V	
L	≥ 600 mm [24"]	
C1, 2	≥ 150 mm [6"]	
C3	≥ 100 mm [4"]	

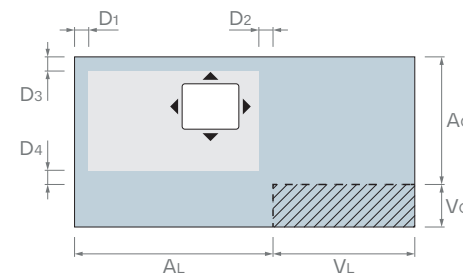

5. Vuelo parcial

	12 mm	20 mm
VL	≤ 800 mm [31 1/2"]	≤ 1.600 mm [63"]
AL	≥ VL	
Vc	≤ 250 mm [10"]	≤ 500 mm [20"]
Ac	≥ Vc	
D1, 2, 3, 4	≥ 150 mm [6"]	≥ 100 mm [4"]

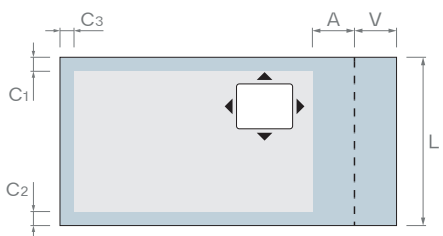

2. Vuelo en lado corto

	12 mm	20 mm
V	≤ 300 mm [12"]	≤ 600 mm [24"]
A	≥ V	
L	≥ 600 mm [24"]	
C1, 2	≥ 100 mm [4"]	
C3	≥ 150 mm [6"]	

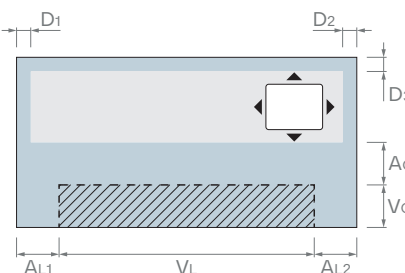

6. Vuelo entre apoyos

	12 mm	20 mm
VL	≤ 1.000 mm [39"]	≤ 2.000 mm [79"]
AL1, L2*	≥ 100 mm [4"]	≥ 50 mm [2"]
Vc	≤ 400 mm [16"]	≤ 800 mm [31 1/2"]
Ac	≥ Vc	
D1, 2	≥ 150 mm [6"]	
D3	≥ 100 mm [4"]	

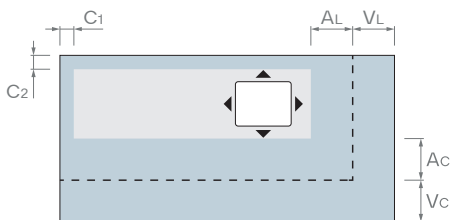

3. Vuelo en "L"

	12 mm	20 mm
VL, S	≤ 250 mm [10"]	≤ 500 mm [20"]
AL, S	≥ VL, S	
C1	≥ 150 mm [6"]	
C2	≥ 100 mm [4"]	

→ (*) Por debajo de estos valores, se considera "1. Vuelo en lado largo".

→ (V) Vuelo; (A) Apoyo; (L) Largo del vuelo; (VL) Lado largo del vuelo; (Vc) Lado corto del vuelo; (AL) Lado largo del apoyo; (Ac) Lado corto del apoyo; (D1), (D2), (D3), (D4) Distancia a borde.

→ Carga estática concentrada máxima = 100 Kg [220 lb].



→ En caso de existir más de un encastre/taladro, el espesor de la encimera deberá ser de 20 mm y la distancia mínima entre ellos será de 100 mm [4"].

Cascadas laterales

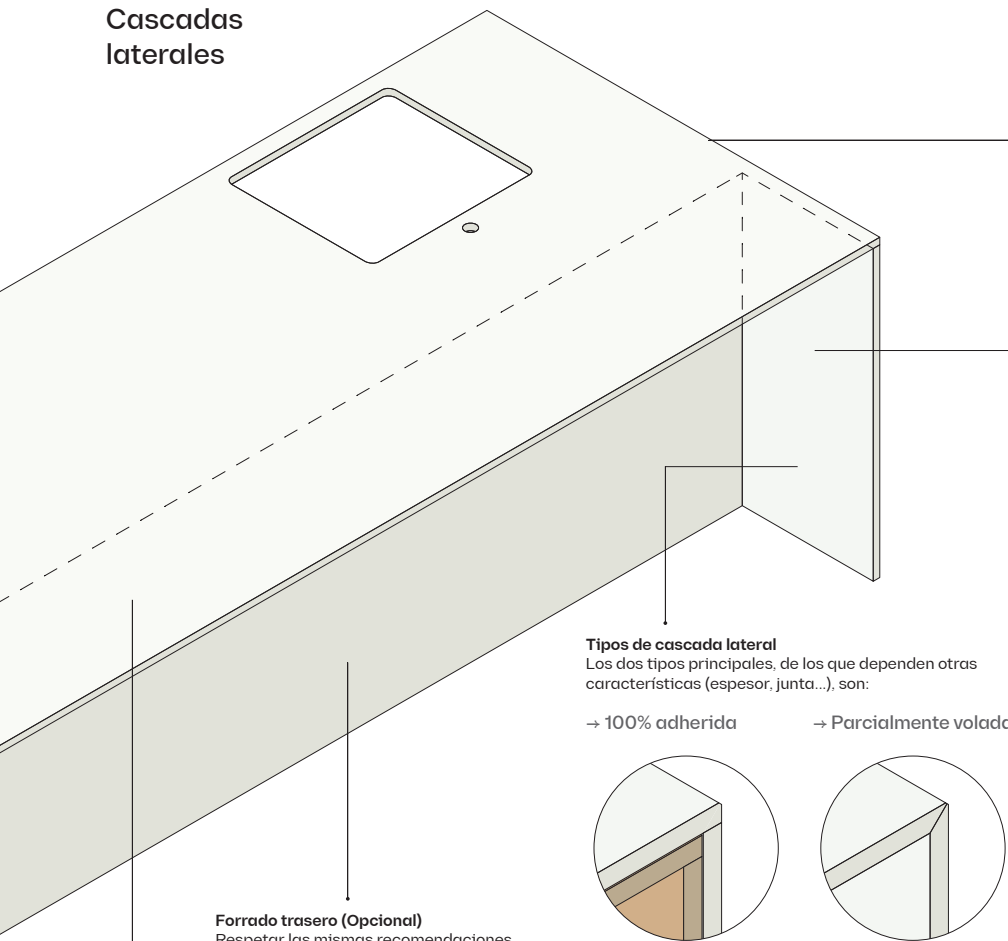

Tipos de cascada lateral
Los dos tipos principales, de los que dependen otras características (espesor, junta...), son:

- 100% adherida
- Parcialmente volada

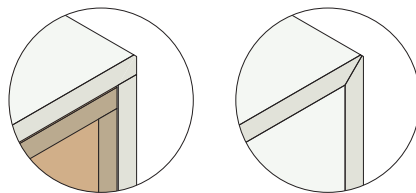

Forrado trasero (Opcional)
Respetar las mismas recomendaciones fijadas para las cascadas laterales: espesores, juntas, pegados...

Cascada lateral + Vuelo

Cuando se requiera el uso de cascadas laterales en combinación con vuelos, las dimensiones máximas de ambos elementos serían:

1. Cascadas parcialmente voladas:

- Espesor 12 mm: ≤ 250 mm [10"].
- Espesor 20 mm: ≤ 500 mm [20"].

2. Cascadas 100% adheridas (forradas): Distancias establecidas en el apartado "Vuelos en islas".

Espesores recomendados

	100% adherida al mobiliario	Parcialmente volada
4 mm	■	■
8 mm	■	■
12 mm	■	■
20 mm	■	■

→ (●) Recomendado; (●) Aceptado; (●) No recomendado.

→ Encuentro a testa

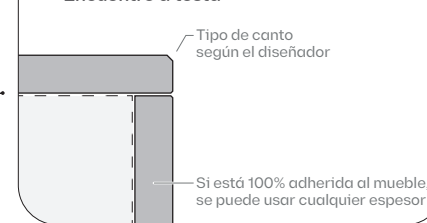

→ Encuentro en inglete

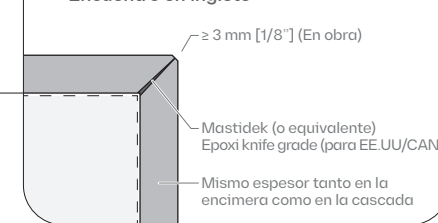

Acabado interior de la cascada lateral

En el caso de cascadas laterales en las que la cara posterior rugosa de Dekton® queda expuesta, y dependiendo del diseño requerido y de las características de la cascada, existen tres formas de conseguir un mejor aspecto para esa zona:

→ Lijado de la parte trasera

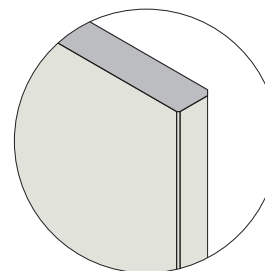

- Acabado: Apomazado, NUNCA similar al de la cara frontal.
- Espesor: 12 y 20 mm.
- Elaboración: Secuencia de lijado (GR50 - GR100 - GR200 - GR400).
- Válido sólo para cascadas parcialmente voladas.

→ Retorno Dekton®

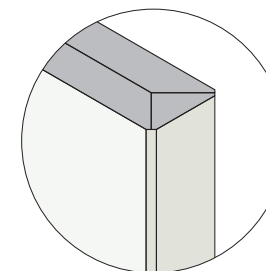

- Acabado: Igual que en la cara frontal de la cascada.
- Espesor: 12 y 20 mm.
- Elaboración: Pegado de piezas a inglete.
- Válido sólo para cascadas parcialmente voladas.

→ Retorno Dekton® (en mueble)

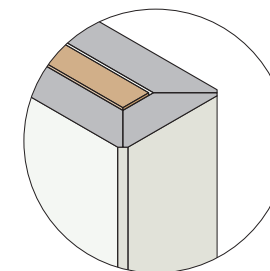

- Acabado: Igual que en la cara frontal de la cascada.
- Espesor: 4, 8, 12 y 20 mm.
- Elaboración: Pegado de piezas a inglete a la estructura del mueble.
- Válido sólo para cascadas 100% adheridas al mobiliario.



→ Para esta aplicación, Dekton® NUNCA tendrá una función estructural. Solo actuará como forrado del mobiliario, el cual soportará los esfuerzos.

→ Cuando se utilice un espesor distinto al de la encimera, tener en cuenta tanto el patrón como el tono a la hora de diseñar y elaborar.

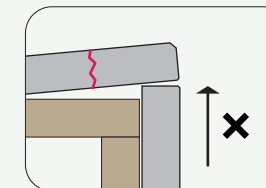

→ La cascada lateral NO DEBE levantar la encimera del mueble. La encimera debe posarse siempre sobre la estructura del mueble.

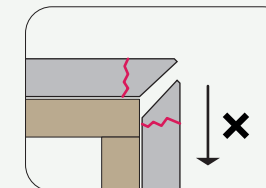

→ Si la cascada lateral se descuelga, la junta con la encimera se romperá y se abrirá. Para evitarlo, el faldón deberá estar perfectamente pegado.

Otras consideraciones

→ Encimera en "L"

Para este tipo de encimeras, hay que asegurar que los puntos de soporte (A, B, C) estén a la misma altura. Si hay ligeras variaciones, se deberá dejar una cama-soporte en las costillas del mueble mediante bandas continuas de neopreno o elastómero de 5 mm [3/16"].

Para encimeras en "L" de una sola pieza:

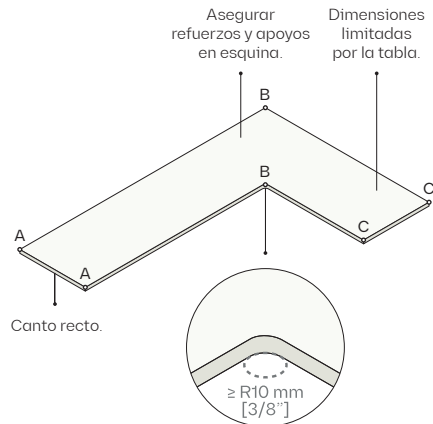

Para encimeras en "L" en varias piezas:

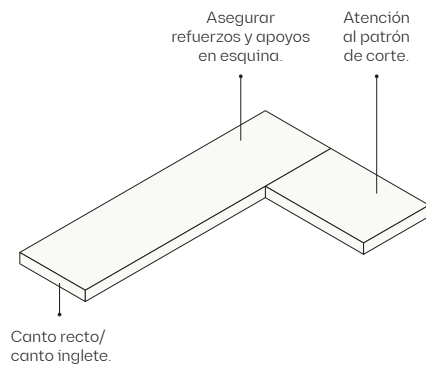

→ Alfeizar (Ventana)

En este punto de encuentro, donde no se pueda asegurar un apoyo continuo y pasante, disponer de una junta que separe la encimera de la pieza de alfeizar (mejor solución) y rellenarla con silicona del color de la encimera.

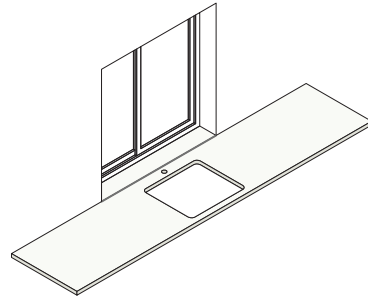

→ Resolución CON junta.

Alternativamente y en el caso de que NO se quiera disponer la junta:

- El apoyo debe ser continuo, pasante y del mismo material (por ejemplo, madera) debajo tanto de la encimera como del alfeizar.
- Dejar una separación perimetral ≥ 3 mm [1/8"] y rellenar con silicona.
- Realizar los radios apropiados ($\geq R10$ mm [3/8"]) en toda esquina interior.
- Válido para los espesores 12 y 20 mm.

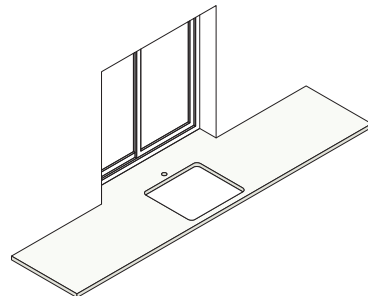

→ Resolución SIN junta.

Criterios de instalación

Ajustes en obra

Idealmente, toda la elaboración debe llevarse a cabo en taller, con la maquinaria adecuada, una vez se ha realizado una medición exhaustiva en el lugar de instalación.

Sin embargo, es posible realizar pequeños ajustes en obra, tanto en la encimera como en los aplacados, siguiendo algunas recomendaciones.

→ Corte recto en seco (Aplacado y forrado de mobiliario)

El corte en obra con tronadoras (corte en seco), solo se recomienda para espesores de 4 mm y 8 mm, empleados para aplacado y forrado de mobiliario.

Posteriormente al corte, emplear un taco de pulido para "matar" las aristas resultantes.



→ Corte recto con disco y aporte de agua

Esto también puede llevarse a cabo en obra, para espesores entre 8 mm y 20 mm, cumpliendo las siguientes exigencias:

- Utilizar herramientas de corte recomendadas por Cosentino®.
- Cortar siempre con aporte de agua.
- Afilar la herramienta con frecuencia.

Posteriormente al corte, emplear un taco de pulido para "matar" las aristas resultantes.



→ Taladros

Pueden realizarse taladros en obra para la elaboración de, por ejemplo, cajas de luz (taladros solapados de $\varnothing 68$ mm [2 2/3"]).

Realizar el taladro sobre un soporte continuo de menor densidad que Dekton® (por ejemplo, madera) para evitar posibles desportillos.

Para taladros y encastres de mayor tamaño, se recomienda realizarlos en taller.

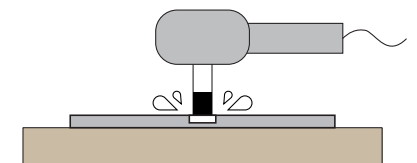

Soportes, apoyos y refuerzos

→ Encimera canto recto

Soporte

Es la parte del mueble que recibe el peso de la encimera, transmite las cargas y la mantiene inmóvil y estable.

La encimera siempre debe descansar completamente sobre la estructura del mueble, que debe ser de un material suficientemente resistente para soportar los esfuerzos y mantener la encimera nivelada.

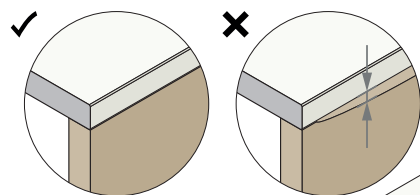

Apoyo de juntas

Si es posible, en caso de que exista una junta, se recomienda que ésta coincida con un soporte del mobiliario.

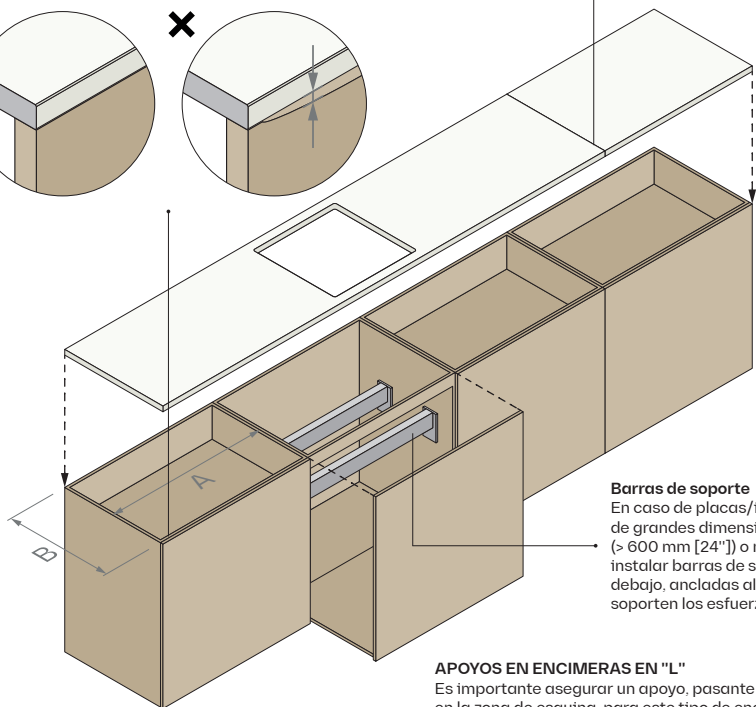
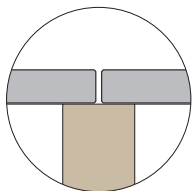

Barras de soporte

En caso de placas/fregaderos de grandes dimensiones (> 600 mm [24"] o muy pesados, instalar barras de soporte justos debajo, ancladas al mueble y que soporten los esfuerzos.

APOYOS EN ENCIMERAS EN "L"

Es importante asegurar un apoyo, pasante y continuo, en la zona de esquina, para este tipo de encimeras, especialmente cuando se resuelvan en 1 pieza.

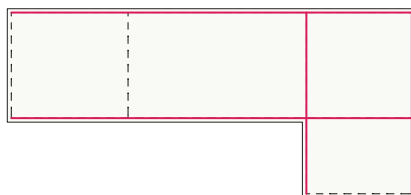

Distancia entre dos soportes

	12 mm	20 mm
A	≤ 900 mm [35"]	≤ 1.200 mm [48"]
B	≤ 700 mm [27 1/2"]	

→ Encimera canto inglete (faldón)

Refuerzo

Es la pieza añadida que hace más sólida y resistente una zona debilitada (por ejemplo, en encastres y en faldones ingletados).

Debe ser de Dekton® o de un material con propiedades físicas similares (por ejemplo, mármol o granito). Debe estar adherida de tal manera que la encimera + el refuerzo funcionen como un todo.

Los refuerzos han de coincidir con la estructura portante del mueble.

Necesario en encimeras ingletadas, tanto para reforzar como para nivelar, y cerca de encastres para rigidizar.

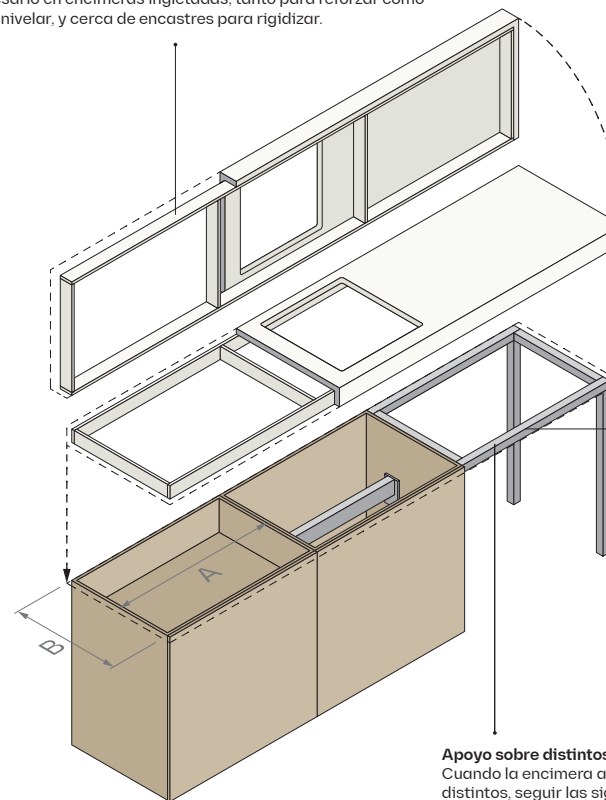
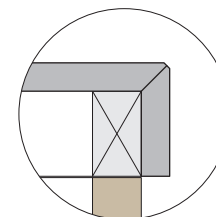

Estructura metálica
Debe ser lo suficientemente rígida y estable para asegurar un apoyo continuo de la encimera.

El apoyo de la encimera sobre la estructura metálica será ≥ 100 mm [4"].

El encuentro con el resto del mobiliario (madera), siempre tendrá una conexión mecánica.

Apoyo sobre distintos materiales

Cuando la encimera apoya sobre dos materiales distintos, seguir las siguientes recomendaciones:

REFUERZOS EN LOS ENCASTRES

Reforzar el área circundante cuando el encastre tenga grandes dimensiones y/o cuando se coloque en encimeras de espesor 12 mm y/o con faldón.

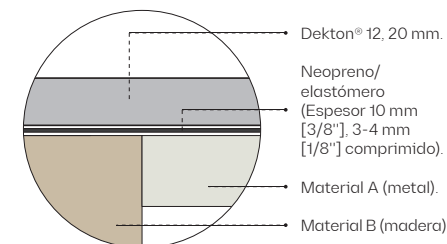

Dekton® 12, 20 mm.

Neopreno/ elastómero (Espesor 10 mm [3/8"], 3-4 mm [1/8"] comprimido).

Material A (metal).

Material B (madera).

Proceso de instalación y recomendaciones

1. Antes de empezar

Proteger todo aquello que podamos manchar o dañar, y verificar que la zona de apoyo está limpia y libre de objetos.

2. Dimensiones

Verificar las medidas del mobiliario y de las piezas de encimera cortadas. También las del aplacado/copete.

3. Soportes, apoyos y refuerzos

Verificar que se cumplen las distancias y recomendaciones establecidas según el espesor Dekton® elegido.

4. Mobiliario

Comprobar la correcta nivelación del mobiliario. Corregir, si es necesario, de manera adecuada y según el tipo de mueble elegido.

5. Planeidad superior

Comprobar que la parte superior del mobiliario está completamente nivelada, ya que la encimera debe apoyarse totalmente sobre la estructura del mueble.

7. Colocación

Posar las piezas de encimera sobre el mobiliario, ya nivelado, y ajustar la posición. Dejar una junta perimetral de, al menos, 3 mm [1/8"] en toda zona de contacto con el paramento vertical, rellenando las zonas vistas con silicona. Comprobar, con galga, que el apoyo es continuo.

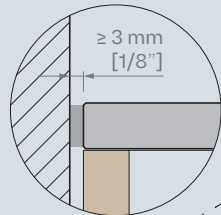

8. Junta entre piezas

Realizar la mínima junta posible, usando ventosas niveladoras y el adhesivo recomendado (Mastidek o silicona del color de la encimera). Usar cinta de carroceros para proteger la superficie.

6. Adhesivo

Aplicar el adhesivo recomendado, sobre los bordes superiores del mobiliario o de los refuerzos, con cuidado de no manchar el resto del mobiliario.

9. Enchufes

Se recomienda realizar los cajeados antes de instalar la pieza para el frontal.

10. Frontal/Copete*

a. Presentar el frontal y corregir si es necesario.
b. Aplicar el adhesivo/masilla recomendado, que asegure una fijación rígida, y pegar la pieza al paramento que soportará toda la carga del frontal.

■ (*) Para el pegado de frontales, consulte la *Guía Rápida de Aplacado Interior Dekton®*. Para el pegado de copetes, basta con aplicar cordones de silicona.

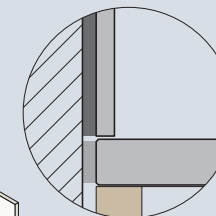

11. Sellado perimetral

Aplicar la silicona, o rejuntado, recomendada en todos los encuentros necesarios, según las instrucciones del fabricante.

12. Limpieza final

Realizar una limpieza final de obra, lo antes posible, es importante para retirar cualquier residuo del proceso de instalación.

INSTALACIÓN DE PLACA Y FREGADERO

PLACA DE COCCIÓN: Instalar según el tipo elegido. Respetar las distancias al aplacado. En caso de no poder respetarlas, esta zona no se forrará con Dekton® y se usará otro material (por ejemplo, acero).

FREGADERO: Instalar según el tipo elegido.

IMPORTANTE: En caso de placas/fregaderos de grandes dimensiones (> 600 mm [24"]]) o muy pesados, instalar barras de soporte justo debajo, ancladas al mobiliario y que soporten los esfuerzos.

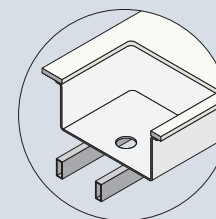

CASCADAS LATERALES (OPCIONAL)

Instalar, pegando al mobiliario según el tipo de encuentro elegido (a testa/inglete) y usando adhesivos/masillas que aseguren una fijación rígida, de manera que la cascada lateral NUNCA actúe como elemento estructural.

→ Usar, siempre, herramientas y adhesivos recomendados por Cosentino®.

→ Seguir las recomendaciones de instalación de los fabricantes de electrodomésticos, para obtener una correcta ventilación bajo la encimera.

→ No seguir correctamente las indicaciones establecidas en este *Manual* puede incurrir en patologías de rotura del material.



Seguridad y salud

Los fabricantes e instaladores que trabajen con Dekton®, deben cumplir la totalidad de leyes y reglamentos que le sean de aplicación en materia de seguridad y salud laborales.

Aplique las medidas de seguridad en el trabajo necesarias para cumplir los requisitos de la normativa local. Esta *Guía* no es exhaustiva o sustitutiva de la regulación pertinente, y se entrega a título informativo.

Las medidas de seguridad dependerán de las condiciones específicas de cada puesto de trabajo.

Riesgos asociados a la manipulación y transporte

Durante el transporte y manejo de materiales Dekton®, pueden materializarse riesgos tales como golpes, cortes, trastornos musculo-esqueléticos, atrapamientos o lesiones por proyecciones debidos a una manipulación incorrecta.

Riesgos asociados a la elaboración y transformación

El proceso de elaborado puede entrañar riesgos de cortes, lesiones por proyecciones, atrapamiento y exposición a niveles de ruido elevados y/o a polvo con sílice cristalina respirable.

Antes de procesar el producto, consulte la *Ficha de Datos de Seguridad* de Dekton® y la *Guía de Buenas Prácticas* disponibles bajo petición a Cosentino® o en la web osh.cosentino.com.

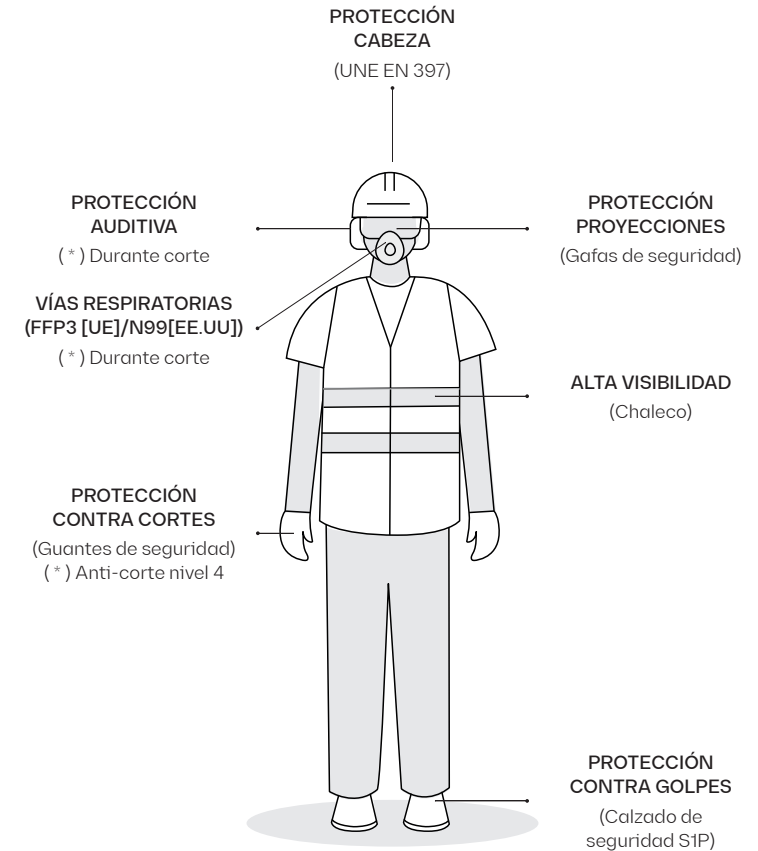

COSENTINO®

Ctra. Baza a Huércal-Overa, km 59 / 04850
Cantoria - Almería (España) / Tel.: +34 950 444 175
info@cosentino.com / www.cosentino.com



→ Estos certificados aplican a Dekton® y Silestone®

→ Obtenga información sobre colores con certificación NSF a través de www.nsf.org

REV. 07 - 03/2024

FECHA DE IMPRESIÓN: MARZO 2024